

DC700

Ferme-porte à technologie Cam-Motion® et bras glissière



ASSA ABLOY DC700

- Ferme-porte à technologie Cam-Motion® et bras glissière design G195 ou bras G193 standard
- Répond aux exigences d'infrastructure d'accessibilité pour les Personnes à Mobilité Réduite
- Certifié EN 1154, force EN 3-6
- Convient aux portes coupe-feu et étanches à la fumée
- Pour portes jusqu'à 1400 mm de large maximum
- Peut être utilisé dans quatre types de montage : côté paumelles et côté opposé aux paumelles, sur la porte et sur l'hubriserie

Caractéristiques DC700

- Convient pour porte droite et gauche, montage sur porte ou bâti
- Hauteur d'axe réglable en continu jusqu'à 14mm pour un montage rapide, une installation simple et flexible
- Vitesse de fermeture, à-coup final et frein à l'ouverture réglables en continu en façade.
- A-coup final indépendant permettant une accélération ou un freinage des 15 derniers degrés de fermeture pour un contrôle et une sécurité optimale
- Valves thermodynamiques pour des performances stables
- Force de fermeture réglable
- Angle d'ouverture jusqu'à 165°
- Plaque de montage optionnelle pour portes coupe-feu et étanches à la fumée
- Finitions standards: Argent (EV1), Blanc RAL 9016, Noir RAL9005, Inox
- Autres finitions RAL disponibles sur demande



CE	Abloy Oy, PO Box 108 80101 Joensuu Finland			16			
DC700	EN 1154:1996/A1:2002/AC:2006 2812-CPR-AD5238	3	8	6 3	1	1	4
Dangerous substances: None							
CE	Abloy Oy, PO Box 108 80101 Joensuu Finland			16			
DC700DA	EN 1154:1996/A1:2002/AC:2006 2812-CPR-AD5238	3	8	6 3	1	1	4
Dangerous substances: None							

Caractéristique du modèle spécial DC700DA

- Temporisation à la fermeture réglable en façade
- Autres fonctionnalités identiques au modèle DC700

Caractéristiques du bras glissière G195

- 2 mm de réglage en hauteur pour une meilleure tolérance de réglage
- Vis de fixation invisibles grâce au capot
- Dimensions de montage : voir schéma ci-dessous

Caractéristiques du bras glissière G193

- Sans capot
- Vis de fixation visibles
- Dimensions de montage : voir schéma ci-dessous (dimensions entre parenthèses)

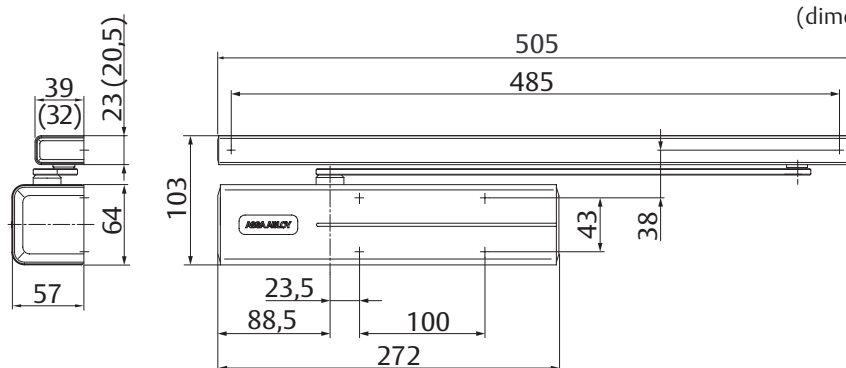

Caractéristiques techniques

Caractéristiques techniques	
Force de fermeture	EN 3-6
Largeur de porte maximale	1400 mm
Apte à équiper des portes coupe-feu	Oui
Sens	Porte gauche / porte droite
Type de montage	Montage sur la porte ou sur l'hubriserie
Vitesse de fermeture	réglable entre 165° et 15°
À-coup final	réglable entre 15° et 0°
Frein à l'ouverture	réglable à partir de 75°
Angle d'ouverture de porte maximum côté paumelles	Env. 165°
Angle d'ouverture de porte maximum côté opposé aux paumelles	Env. 125°
Temporisation à la fermeture	En option
Poids	2.7 kg
Longueur	272 mm
Hauteur	64 mm
Profondeur	58 mm
Certifié	EN 1154
Marquage CE pour les produits du bâtiment	Oui

Aperçu des avantages

Segment client	Avantages
Planificateurs de projet	- Large éventail d'applications : porte coupe-feu et étanche à la fumée, et pour portes standards - Design moderne - Compact - Répond aux exigences d'infrastructure d'accessibilité pour les Personnes à Mobilité Réduite - Mêmes dimensions et design, avec et sans plaque de montage plate - Fonctions complètes, standards et optionnelles
Entrepreneurs et menuisiers	- Un seul et unique gabarit de perçage - Adaptable à presque tous les types de portes et d'hubriseries - Plaque de montage universelle pour l'ensemble de la gamme (DC200 DC300 DC500 DC700) - Montage rapide et facile - Facile à ajuster - Convient aux portes gauches et droites, pour un montage sur la porte et sur l'hubriserie, côté paumelles ou côté opposé aux paumelles
Distributeurs	- Un seul produit convient à une multitude de positions de montage - Coûts d'investissements réduits grâce à la gamme modulaire des produits - Accessoires complémentaires disponibles pour toute la gamme de produits
Utilisateurs	- Très peu affecté par les fluctuations de température grâce aux valves thermodynamiques - Ouverture plus facile de la porte et accès facilité grâce à la technologie à came - La fonction de frein à l'ouverture permet d'éviter l'impact de la béquille contre le mur

Ici, vous pouvez voir les avantages individuels de nos modèles de ferme-porte pour votre secteur d'activité.

Rendez-vous sur www.vachette.fr ou sur l'application 'Le catalogue' (disponible sur tablettes iOS et Android, et ordinateurs Windows) pour accéder à la bibliothèque complète de documents.

Texte CCTP pour DC700

Ferme-porte ASSA ABLOY DC700 avec technologie Cam-Motion® et bras glissière, conforme EN 1154

- Force de fermeture ajustable, EN 3-6, pour les portes jusqu'à 1400 mm de large maximum
- Vitesse de fermeture, à-coup final et frein à l'ouverture réglables en continu, vis en façade
- Avec plaque de montage plate intégrée invisible, convient aux portes coupe-feu et étanche à la fumée
- Avec marquage CE
- Hauteur d'axe réglable en continu jusqu'à 14 mm
- Côté paumelles et côté opposé aux paumelles, sur la porte et sur l'hubriserie
- Utilisable en porte gauche et porte droite
- Dispositif d'arrêt disponible, réglable entre env. 80° et 130°

Accessoires :

- Bras glissière standard G193
 - Bras glissière hauteur réglable G195
 - Plaque de montage plate A120
 - Plaque de montage plate A130 pour bras glissière G193 et G195
 - Support équerre A104 pour bras glissière G193
 - Amortisseur de fin de course A153
 - Arrêt mécanique A152 (Ne pas utiliser sur des portes coupe-feu et étanches à la fumée)
 - Plaque de montage sur porte vitrée A166
- Finitions :
- Argent
 - Blanc RAL9016
 - Noir RAL9005
 - Inox
 - Autres finitions RAL disponibles sur demande

DC700

Configurations de poses possibles

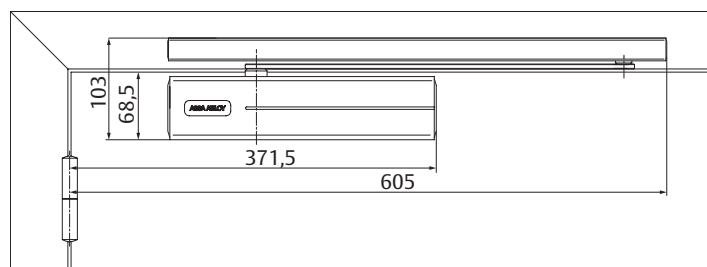
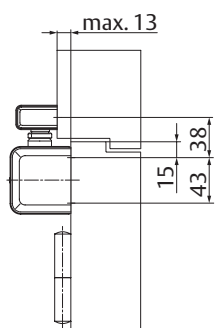

Montage sur la porte, côté paumelles

Porte gauche
Porte droite à l'inverse

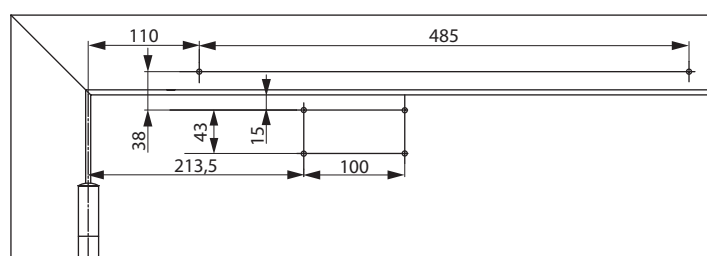
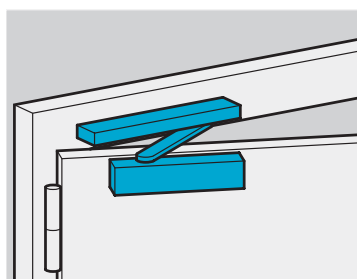

Dimensions de montage pour une installation standard directe côté paumelles

Porte gauche
Porte droite à l'inverse

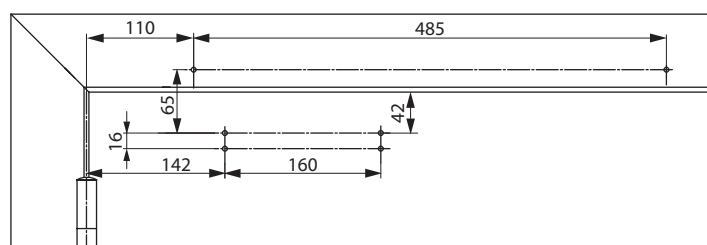

Dimensions en cas d'utilisation avec une plaque de montage plate sur la porte côté paumelles

Pour les portes où le montage direct sur la porte n'est pas possible.
Porte gauche
Porte droite à l'inverse

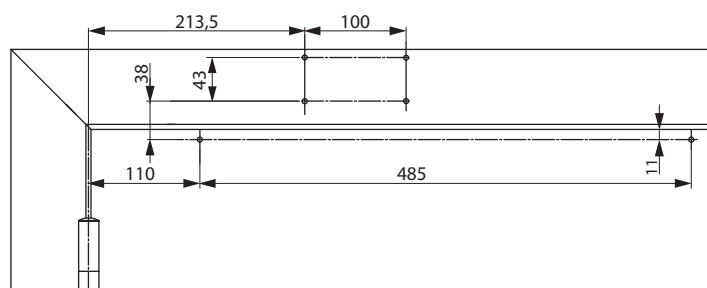
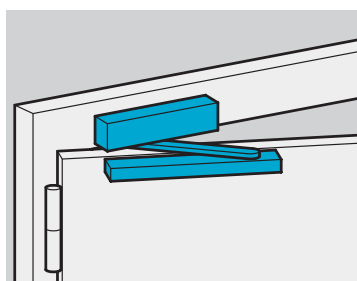

Dimensions en cas d'utilisation pour un montage sur l'huissierie côté paumelles

Ferme-porte sur l'huissierie côté paumelles
Porte gauche
Porte droite à l'inverse

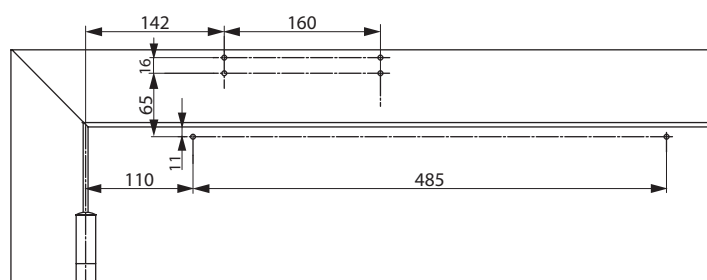

Dimensions en cas d'utilisation avec plaque de montage plate sur l'huissierie côté paumelles

Pour les portes où le montage direct sur la porte n'est pas possible.
Porte gauche
Porte droite à l'inverse

DC700

Configurations de poses possibles

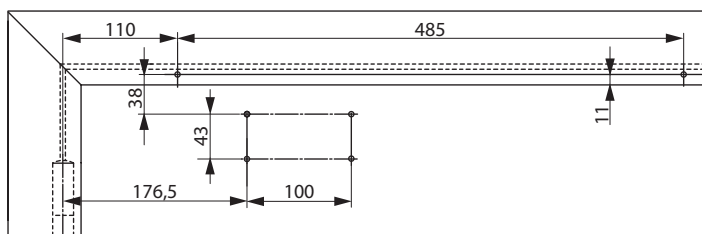
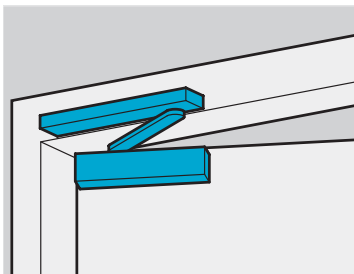

Dimensions en cas d'utilisation pour un montage sur la porte côté opposé aux paumelles

Porte droite
Porte gauche à l'inverse

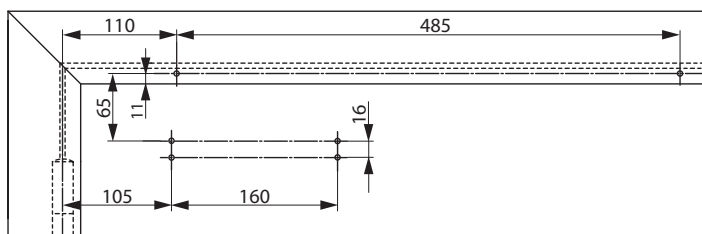

Dimensions en cas d'utilisation avec une plaque de montage plate sur la porte côté opposé aux paumelles

Pour les portes où le montage direct sur la porte n'est pas possible.
Porte droite
Porte gauche à l'inverse

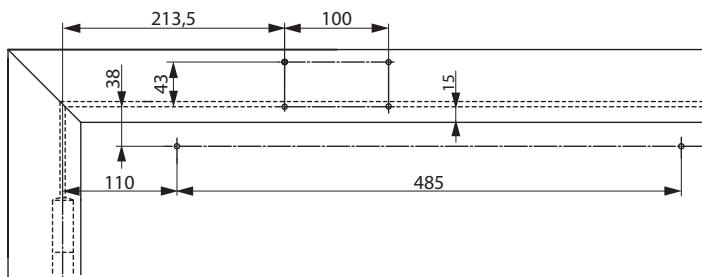
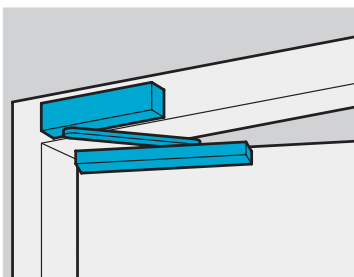

Dimensions en cas d'utilisation sur l'huissierie côté opposé aux paumelles

Porte droite
Porte gauche à l'inverse

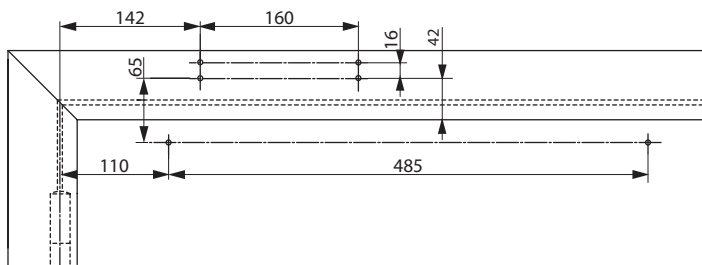

Dimensions en cas d'utilisation avec plaque de montage plate sur l'huissierie côté opposé aux paumelles

Pour les portes où le montage direct sur la porte n'est pas possible.
Porte droite
Porte gauche à l'inverse

DC700

Accessoires

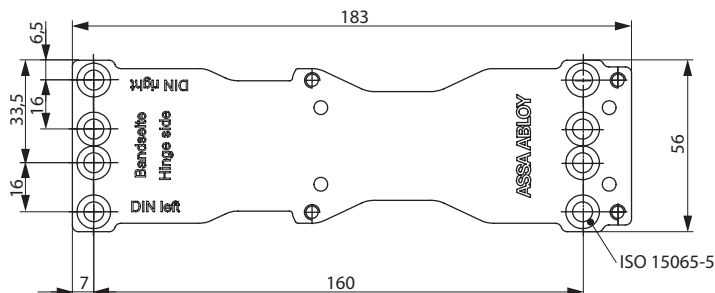
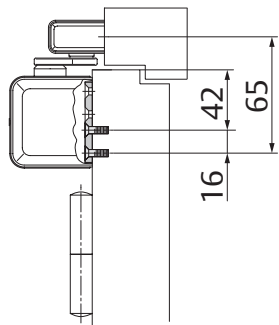

Plaque de montage plate A120

Pour un montage à l'aide d'un gabarit de perçage conformément à la EN1154 ainsi que pour un usage standard.

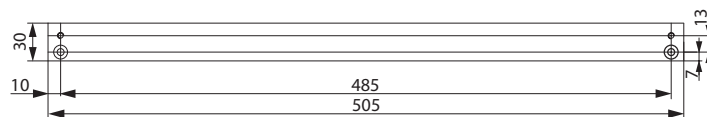
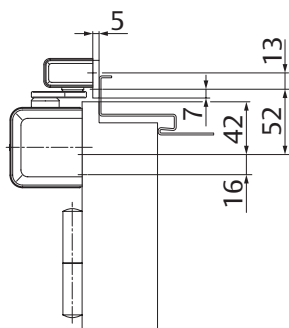

Plaque de montage A130

Pour bras glissière G193 et G195

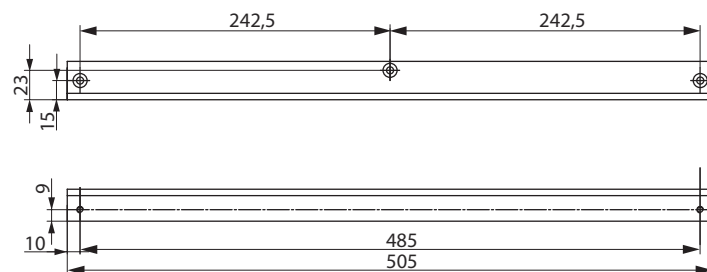
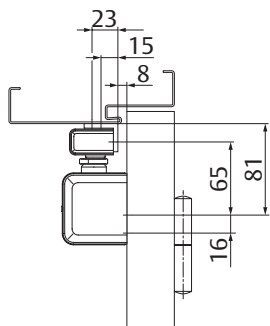

Support équerre A104

Pour bras glissière standard G193

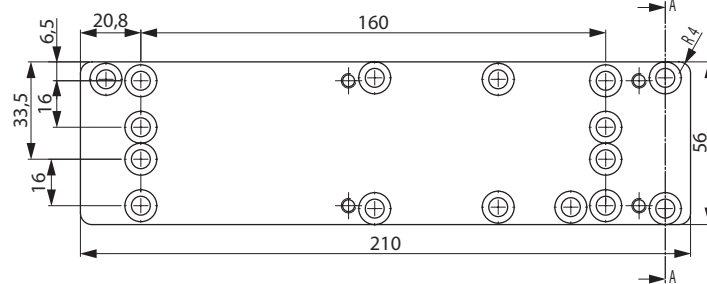
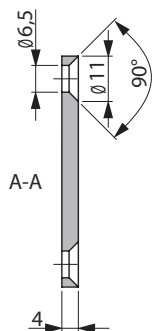

Plaque de montage plate de rechange A124

Pour rénovation

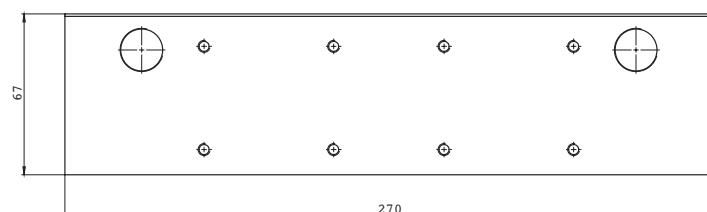
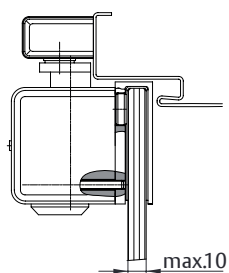

Plaque de montage pour porte vitrée A166

Pour montage du ferme-porte sur toutes les portes entièrement vitrées

DC700

Accessoires

Capot inox

Pour DC500 et DC700



Arrêt mécanique A152 (Ne pas utiliser sur des portes coupe-feu et étanches à la fumée)

Arrêt mécanique pour système de blocage mécanique
Montage simple dans le bras glissière G193 et G195
Angle de retenue max. 130°



Amortisseur de fin de course A153

Permet d'éviter l'impact de la béquille contre le mur
Montage simple dans le bras glissière G193 et G195
Réglable sur un angle d'ouverture de max. 130°
Ne remplace pas la fonction d'une butée de sol

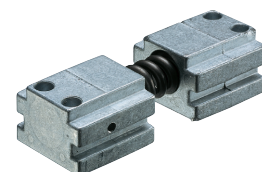

Gabarit de perçage universel A176

Côté paumelles

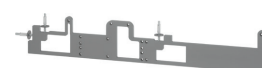

DC700

Informations pour passer des commandes

Fam.	Référence	Code	Gencod	Désignation produit	Paq.	
DC700	T12	DC700 - A	24537000	643835204776 5	DC700 FORCE 3-6 SANS BRAS GLISSIERE ARGENT	1
	T12	DC700 - B	24538000	643835204912 7	DC700 FORCE 3-6 SANS BRAS GLISSIERE BLANC	1
	T12	DC700 - N	24539000	643835204904 2	DC700 FORCE 3-6 SANS BRAS GLISSIERE NOIR	1
	T6	DC700 - X	11196000	641649500314 5	DC700 FORCE 3-6 SANS BRAS GLISSIERE EN INOX	1
DC700DA	T12	DC700DA - A	24541000	643835204778 9	DC700 DA FORCE 3-6 SANS BRAS GLISSIERE A/RETARD FERMETURE ARGENT	1
	T12	DC700DA - B	24542000	643835204914 1	DC700 DA FORCE 3-6 SANS BRAS GLISSIERE A/RETARD FERMETURE BLANC	1
	T12	DC700DA - N	24543000	643835204906 6	DC700 DA FORCE 3-6 SANS BRAS GLISSIERE A/RETARD FERMETURE NOIR	1
	T6	DC700DA - X	19872000	641649500339 8	DC700 DA FORCE 3-6 SANS BRAS GLISSIERE A/RETARD FERMETURE INOX	1
Bras	YF	G193 - A	11188000	4042203408401	G193 BRAS GLISSIERE POUR DC300/300DA/340/340DA/500/DC700/700DA ARGENT	1
	YF	G193 - B	11197000	4042203408425	G193 BRAS GLISSIERE POUR DC300/300DA/340/340DA/500/DC700/700DA BLANC	1
	YF	G193 - N	11189000	4042203408432	G193 BRAS GLISSIERE POUR DC300/300DA/340/340DA/500/DC700/700DA NOIR	1
	YF	G195 - A	24516000	4042203686946	G195 BRAS GLISSIERE POUR DC300/300DA/340/340DA/500/DC700/700DA AVEC CAPOT ARGENT	1
	YF	G195 - B	24517000	4042203686939	G195 BRAS GLISSIERE POUR DC300/300DA/340/340DA/500/DC700/700DA AVEC CAPOT BLANC	1
	YF	G195 - N	24518000	4042203686922	G195 BRAS GLISSIERE POUR DC300/300DA/340/340DA/500/DC700/700DA AVEC CAPOT NOIR	1
	YF	G195 - X	11178000	4042203436374	G195 BRAS GLISSIERE POUR DC300/300DA/340/340DA/500/DC700/700DA AVEC CAPOT EN INOX	1
Accessoires	YF	A104 - A	13780000	4042203408487	A104 SUPPORT EQUERRE POUR G193 ARGENT	1
	YF	A104 - B	13786000	4042203408517	A104 SUPPORT EQUERRE POUR G193 BLANC	1
	YF	A104 - N	13783000	4042203408500	A104 SUPPORT EQUERRE POUR G193 NOIR	1
	YF	A120	11163000	4042203408524	A120 SUPPORT PLAT POUR SERIES DC GALVANISE	1
	YF	A130 - A	13771000	4042203408579	A130 SUPPORT PLAT POUR G193 ARGENT	1
	YF	A130 - B	13777000	4042203408609	A130 SUPPORT PLAT POUR G193 BLANC	1
	YF	A130 - N	13774000	4042203408593	A130 SUPPORT PLAT POUR G193 NOIR	1
	YF	A152	11161000	6416495111550	A152 BUTEE BLOCAGE BRAS GLISSIERE POUR G193/G893/DC135 ZINGUE	1
	YF	A153	11162000	6466495111567	A153 BUTEE AMORTISSEUR BRAS GLISSIERE POUR G193/G893/DC135 ZINGUEE	1
	YF	A166	20122000	3037230122100	A166 ETRIER ARGENT DC700/DC500 POUR PORTE VERRE	1
	YF	A176	24093000	4042203456518	A176 GABARIT DE PERCAGE	1